

## Halogenové žárovky na nízké napětí Brilliantline Pro (Dichroické)



### Světelný zdroj:

- Nízkonapěťový halogenový hořák plněný xenonem, s osovým vláknem, opticky umístěný ve skleněném reflektoru

### Vlastnosti:

- Velmi intenzivní světlo s jasně vymezeným světelným svazkem
- Reflektor má tvrzenou dichroickou vrstvu, která odráží světlo a propouští teplo
- Konstantní vysoká kvalita je udržována po celou dobu životnosti

- Široké spektrum typů o průměru 35 mm a 50 mm
- Čelní sklo s UV-blokem
- Výborné podání barev ( $R_a = 100$ )
- Patice GU5.3 nebo GU4 pro lepší uchycení ve svítidle

### Výhody:

- Světlo je chladné, protože velká část vytvořeného tepla je odvedena dozadu přes zadní sklo

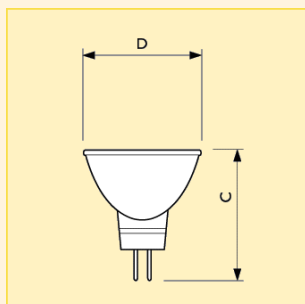
### Použití:

- Ideálně se uplatňují jako zdůrazňující, pracovní nebo dekorativní osvětlení v obchodech, skladech, hotelích, restauracích atd.

### Svítidlo:

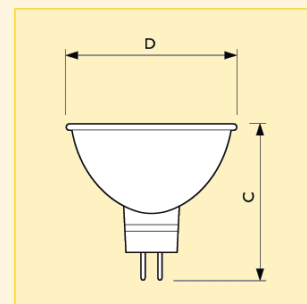
- Lze je použít ve svítidlech bez čelního skla podle normy IEC 598

Název produktu							Max. intenzita světla (cd)	Životnost při 50% selhání (h)	Obr. č.	Foto písmeno	Objednací kód
Typ	Příkon	Patice	Napětí	Vyzařovací úhel	Typ balení	Uspořádání balení					
Brilliantline Pro	20W	GU4	12V	10D	1CT	10X5F	4800	4000	1	B	8711500... 425379 60
Brilliantline Pro	20W	GU4	12V	30D	1CT	10X5F	690	4000	1	C	425409 60
Brilliantline Pro	20W	GU4	12V	30D	1BS	10	690	4000	1	C	413598 25
Brilliantline Pro	20W	GU5.3	12V	10D	1CT	10X5F	5000	4000	2	A	424549 60
Brilliantline Pro	20W	GU5.3	12V	24D	1CT	10X5F	1800	4000	2	D	424716 60
Brilliantline Pro	20W	GU5.3	12V	36D	1CT	10X5F	780	4000	2	E	424846 60
Brilliantline Pro	20W	GU5.3	12V	60D	1CT	10X5F	350	4000	2	F	424877 60
Brilliantline Pro	35W	GU4	12V	10D	1CT	10X5F	7000	4000	1	B	425430 60
Brilliantline Pro	35W	GU4	12V	30D	1CT	10X5F	1300	4000	1	C	425461 60
Brilliantline Pro	35W	GU4	12V	30D	1BS	10	1300	4000	1	C	413710 25
Brilliantline Pro	35W	GU5.3	12V	10D	1CT	10X5F	8000	4000	2	A	424907 60
Brilliantline Pro	35W	GU5.3	12V	24D	1CT	10X5F	3100	4000	2	D	424938 60
Brilliantline Pro	35W	GU5.3	12V	36D	1CT	10X5F	1500	4000	2	E	425041 60
Brilliantline Pro	35W	GU5.3	12V	60D	1CT	10X5F	700	4000	2	F	425072 60
Brilliantline Pro	50W	GU5.3	12V	10D	1CT	10X5F	13000	4000	2	A	425102 60
Brilliantline Pro	50W	GU5.3	12V	24D	1CT	10X5F	4400	4000	2	D	425133 60
Brilliantline Pro	50W	GU5.3	12V	36D	1CT	10X5F	2200	4000	2	E	425164 60
Brilliantline Pro	50W	GU5.3	12V	60D	1CT	10X5F	1100	4000	2	F	425195 60



Rozměry (mm)

Obr. č.	C max.	D max.
1	40	35.3



Rozměry (mm)

Obr. č.	C max.	D max.
2	46	50

## Halogenové žárovky na nízké napětí Brilliantline Pro (Dichroické)

### Technická data

Název produktu	Činitel věrnosti podání barev (R <sub>a</sub> )	Teplota chromatičnosti (K)	Finální úprava baňky	Philips kód	Stmívatelný	Poloha svícení
Brilliantline Pro 20W GU4 12V 10D	100	3000	Čirá	14624	Ano	Univerzální
Brilliantline Pro 20W GU4 12V 30D	100	3000	Čirá	14625	Ano	Univerzální
Brilliantline Pro 20W GU5.3 12V 10D	100	3000	Čirá	14610	Ano	Univerzální
Brilliantline Pro 20W GU5.3 12V 24D	100	3000	Čirá	14611	Ano	Univerzální
Brilliantline Pro 20W GU5.3 12V 36D	100	3000	Čirá	14612	Ano	Univerzální
Brilliantline Pro 20W GU5.3 12V 60D	100	3000	Čirá	14613	Ano	Univerzální
Brilliantline Pro 35W GU4 12V 10D	100	3000	Čirá	14626	Ano	Univerzální
Brilliantline Pro 35W GU4 12V 30D	100	3000	Čirá	14627	Ano	Univerzální
Brilliantline Pro 35W GU5.3 12V 10D	100	3000	Čirá	14614	Ano	Univerzální
Brilliantline Pro 35W GU5.3 12V 24D	100	3000	Čirá	14615	Ano	Univerzální
Brilliantline Pro 35W GU5.3 12V 36D	100	3000	Čirá	14616	Ano	Univerzální
Brilliantline Pro 35W GU5.3 12V 60D	100	3000	Čirá	14617	Ano	Univerzální
Brilliantline Pro 50W GU5.3 12V 10D	100	3000	Čirá	14618	Ano	Univerzální
Brilliantline Pro 50W GU5.3 12V 24D	100	3000	Čirá	14619	Ano	Univerzální
Brilliantline Pro 50W GU5.3 12V 36D	100	3000	Čirá	14620	Ano	Univerzální
Brilliantline Pro 50W GU5.3 12V 60D	100	3000	Čirá	14621	Ano	Univerzální

### Logistická data

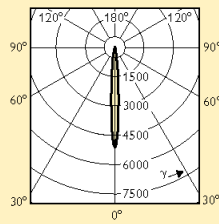
Název produktu	Typ balení	Popis obalu	Počet ks v balení	Uspořádání balení	Množství v balení	Délka balení (mm)	Šířka balení (mm)	Výška balení (mm)	Celková váha 1 ks (g)	Netto hmotnost 1ks (g)
Brilliantline Pro 20W GU4 12V 10D	1CT	1 Lamp in a Folding Carton	50	10X5F	1	222	129	220	21.0	13.0
Brilliantline Pro 20W GU4 12V 30D	1CT	1 Lamp in a Folding Carton	50	10X5F	1	222	129	220	21.0	13.0
"	1BS	1 Blister Small	10	10	1	176	106	135	32.0	14.2
Brilliantline Pro 20W GU5.3 12V 10D	1CT	1 Lamp in a Folding Carton	50	10X5F	1	303	106	247	39.0	31.0
Brilliantline Pro 20W GU5.3 12V 24D	1CT	1 Lamp in a Folding Carton	50	10X5F	1	303	106	247	39.0	31.0
Brilliantline Pro 20W GU5.3 12V 36D	1CT	1 Lamp in a Folding Carton	50	10X5F	1	303	106	247	39.0	31.0
Brilliantline Pro 20W GU5.3 12V 60D	1CT	1 Lamp in a Folding Carton	50	10X5F	1	303	106	247	39.0	31.0
Brilliantline Pro 35W GU4 12V 10D	1CT	1 Lamp in a Folding Carton	50	10X5F	1	222	129	220	21.0	14.2
Brilliantline Pro 35W GU4 12V 30D	1CT	1 Lamp in a Folding Carton	50	10X5F	1	222	129	220	21.0	14.2
"	1BS	1 Blister Small	10	10	1	176	106	135	32.0	14.2
Brilliantline Pro 35W GU5.3 12V 10D	1CT	1 Lamp in a Folding Carton	50	10X5F	1	306	106	247	38.6	30.0
Brilliantline Pro 35W GU5.3 12V 24D	1CT	1 Lamp in a Folding Carton	50	10X5F	1	303	106	247	-	31.0
Brilliantline Pro 35W GU5.3 12V 36D	1CT	1 Lamp in a Folding Carton	50	10X5F	1	306	106	247	38.6	30.0
Brilliantline Pro 35W GU5.3 12V 60D	1CT	1 Lamp in a Folding Carton	50	10X5F	1	303	106	247	38.6	31.0
Brilliantline Pro 50W GU5.3 12V 10D	1CT	1 Lamp in a Folding Carton	50	10X5F	1	303	106	247	38.6	31.0
Brilliantline Pro 50W GU5.3 12V 24D	1CT	1 Lamp in a Folding Carton	50	10X5F	1	303	106	247	39.0	31.0
Brilliantline Pro 50W GU5.3 12V 36D	1CT	1 Lamp in a Folding Carton	50	10X5F	1	303	106	247	39.0	31.0
Brilliantline Pro 50W GU5.3 12V 60D	1CT	1 Lamp in a Folding Carton	50	10X5F	1	306	106	247	38.6	30.0

## Halogenové žárovky na nízké napětí Brilliantline Pro (Dichroické)

### Photometrický diagram

Brilliantline Pro  
20W  
GU4  
12V  
10D

Křivky svítivosti



Vyzařovací diagram

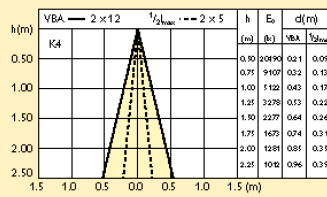
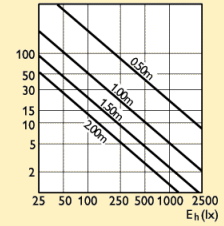
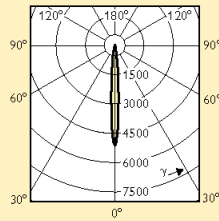


Diagram vizuálního efektu



Brilliantline Pro  
20W  
GU5.3  
12V  
10D

Křivky svítivosti



Vyzařovací diagram

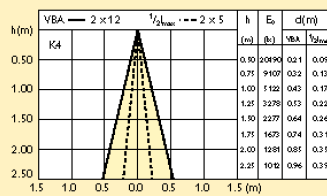
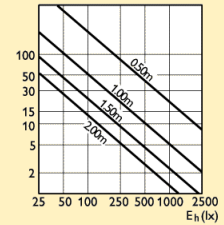
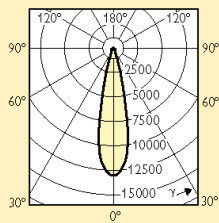


Diagram vizuálního efektu



Brilliantline Pro  
20W  
GU5.3  
12V  
24D

Křivky svítivosti



Vyzařovací diagram

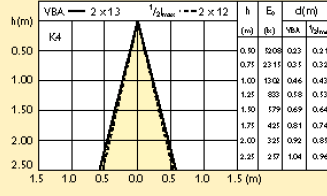
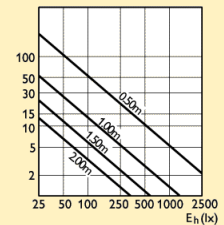
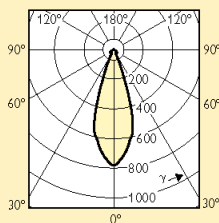


Diagram vizuálního efektu



Brilliantline Pro  
20W  
GU5.3  
12V  
36D

Křivky svítivosti



Vyzařovací diagram

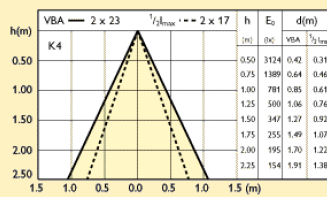
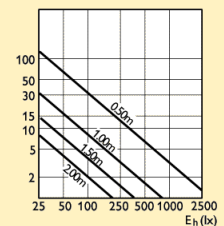
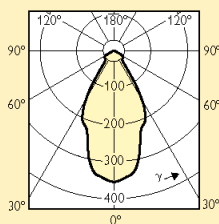


Diagram vizuálního efektu



Brilliantline Pro  
20W  
GU5.3  
12V  
60D

Křivky svítivosti



Vyzařovací diagram

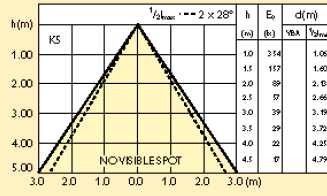
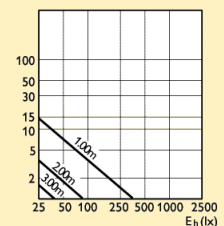
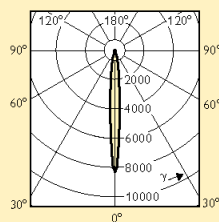


Diagram vizuálního efektu



Brilliantline Pro  
35W  
GU4  
12V  
10D

Křivky svítivosti



Vyzařovací diagram

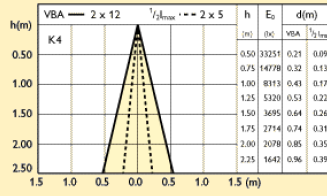
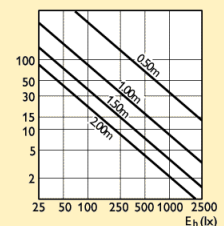


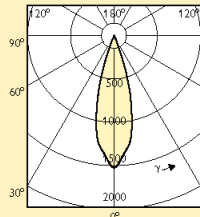
Diagram vizuálního efektu



## Halogenové žárovky na nízké napětí Brilliantline Pro (Dichroické)

Brilliantline Pro  
35W  
GU4  
12V  
30D

Křivky svítivosti



Vyzařovací diagram

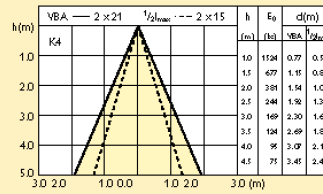
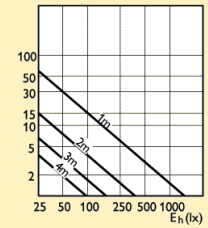
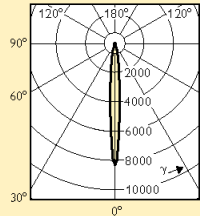


Diagram vizuálního efektu



Brilliantline Pro  
35W  
GU5.3  
12V  
10D

Křivky svítivosti



Vyzařovací diagram

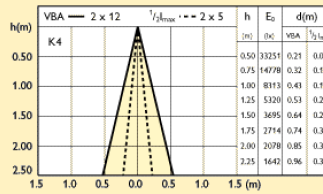
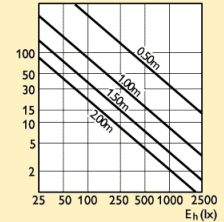
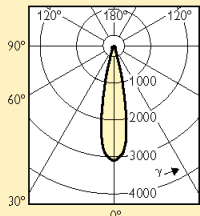


Diagram vizuálního efektu



Brilliantline Pro  
35W  
GU5.3  
12V  
24D

Křivky svítivosti



Vyzařovací diagram

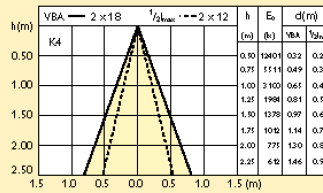
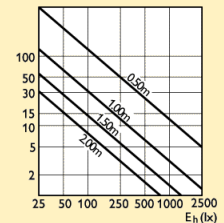
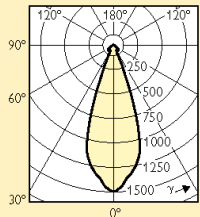


Diagram vizuálního efektu



Brilliantline Pro  
35W  
GU5.3  
12V  
36D

Křivky svítivosti



Vyzařovací diagram

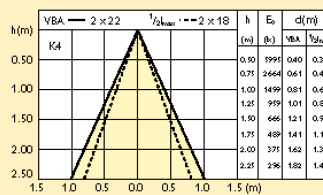
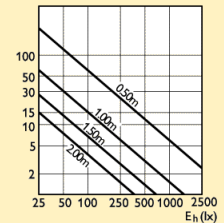
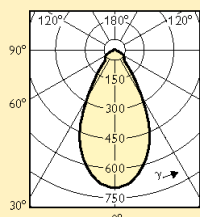


Diagram vizuálního efektu



Brilliantline Pro  
35W  
GU5.3  
12V  
60D

Křivky svítivosti



Vyzařovací diagram

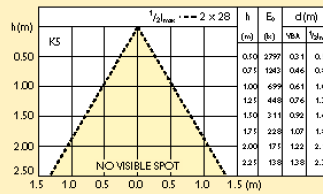
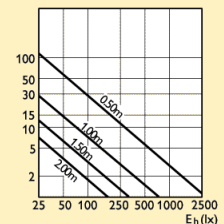
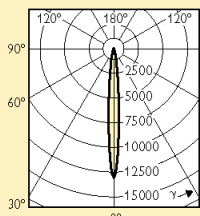


Diagram vizuálního efektu



Brilliantline Pro  
50W  
GU5.3  
12V  
10D

Křivky svítivosti



Vyzařovací diagram

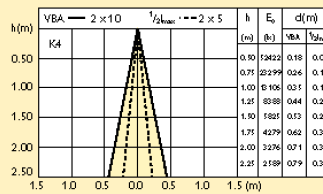
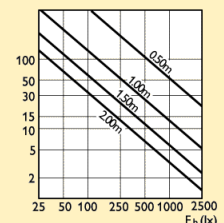


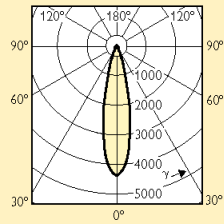
Diagram vizuálního efektu



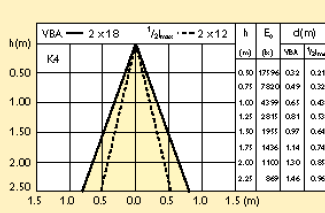
## Halogenové žárovky na nízké napětí Brilliantline Pro (Dichroické)

**Brilliantline Pro  
50W  
GU5.3  
12V  
24D**

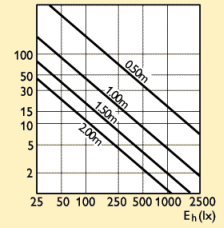
**Křivky svítivosti**



**Vyzařovací diagram**

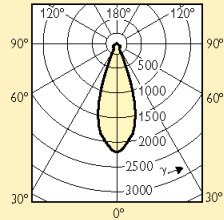


**Diagram vizuálního efektu**

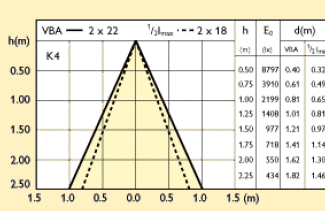


**Brilliantline Pro  
50W  
GU5.3  
12V  
36D**

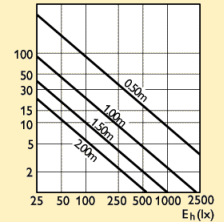
**Křivky svítivosti**



**Vyzařovací diagram**

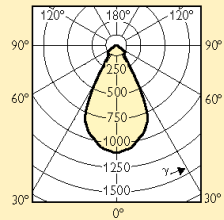


**Diagram vizuálního efektu**

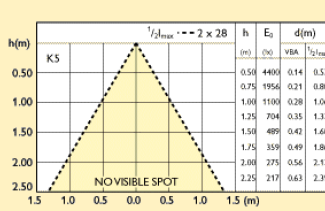


**Brilliantline Pro  
50W  
GU5.3  
12V  
60D**

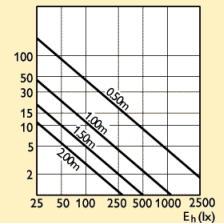
**Křivky svítivosti**



**Vyzařovací diagram**

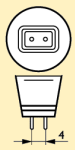


**Diagram vizuálního efektu**



### Patice

**GU4**



**GU5.3**



### Další technická data

Název produktu	Proud (A)	Provedení reflektoru	Max. přípustná teplota baňky (°C)	Max. přípustná teplota patice (°C)	Netto hmotnost (g)
Brilliantline Pro 20W GU4 12V 10D	1.67	MR11	300	350	13
Brilliantline Pro 20W GU4 12V 30D	1.67	MR11	300	350	13
Brilliantline Pro 20W GU5.3 12V 10D	1.73	MR16	250	350	31
Brilliantline Pro 20W GU5.3 12V 24D	1.73	MR16	250	350	31
Brilliantline Pro 20W GU5.3 12V 36D	1.73	MR16	250	350	31
Brilliantline Pro 20W GU5.3 12V 60D	1.73	MR16	250	350	31
Brilliantline Pro 35W GU4 12V 10D	2.92	MR11	300	350	13
Brilliantline Pro 35W GU4 12V 30D	2.92	MR11	300	350	13
Brilliantline Pro 35W GU5.3 12V 10D	3.00	MR16	250	350	31
Brilliantline Pro 35W GU5.3 12V 24D	2.92	MR16	250	350	31
Brilliantline Pro 35W GU5.3 12V 36D	2.92	MR16	250	350	31
Brilliantline Pro 35W GU5.3 12V 60D	2.92	MR16	250	350	31
Brilliantline Pro 50W GU5.3 12V 10D	4.25	MR16	250	350	31
Brilliantline Pro 50W GU5.3 12V 24D	4.25	MR16	250	350	31
Brilliantline Pro 50W GU5.3 12V 36D	4.25	MR16	250	350	31
Brilliantline Pro 50W GU5.3 12V 60D	4.25	MR16	250	350	31

## Halogenové žárovky na nízké napětí Brilliantline Pro (Dichroické)

Poloha svícení

Univerzální

