



MASTERColour CDM- R111

Typ MASTERColour CDM- R111 kombinuje moderní vzhled hliníkového halogenového zdroje (Aluline 111) s dlouhou životností, energetickou úsporností a výrazným bílým světlem zdrojů řady MASTERColour CDM

Vlastnosti:

- Vysoká účinnost zdroje
- Dlouhá životnost v porovnání se standardními a halogenovými žárovkami
- Keramický hořák je optimálně pevně uchycen v reflektoru
- Bajonetová patice typu Twist and Lock
- UV- Blok
- Design zabraňující oslnění

Výhody:

- Nízké provozní náklady
- Snadná instalace
- Relativně nízký výstup tepla
- Méně oslnění přináší vyšší komfort jak pro zákazníky, tak pro personál obchodů
- Snížené riziko blednutí nasvícovaných předmětů
- Dobrá volba pro životní prostředí díky vysoké energetické účinnosti a dlouhé životnosti
- Tento produkt je označen jako Philips Green Flagship (výrobky nejšetrnější vůči životnímu prostředí)
- Tento produkt odpovídá požadavkům evropské direktivy RoHS o omezení obsahu škodlivých látek ve výrobcích
- Na tento produkt se vztahuje evropská direktiva WEEE o odpadu z elektrických a elektronických zařízení

Použití:

- Zdůrazňující dekorativní osvětlení: světelné tabule, dramatické divadelní efekty, pro výlohové nasvícování
- Centrální nasvětlování: stropní svítidla (Downlighters) vytvářející útulnou komfortní atmosféru

Svítidla:

- Existuje celá řada standardních 111mm reflektorových svítidel umožňujících snadné uchycení
- Zjednodušený design svítidel pro zdroj CDM- R111 je možný díky možnosti osazení do otevřených svítidel bez čelního skla
- GX8.5 konektor zdroje musí být vhodný pro zápal až do 5kV.

Objednávkové číslo	Název produktu
209474 10	MASTERColour CDM- R111 20W/830 GX8.5 10D 1CT
209511 10	MASTERColour CDM- R111 20W/830 GX8.5 24D 1CT
204486 10	MASTERColour CDM- R111 35W/830 GX8.5 10D 1CT
204509 10	MASTERColour CDM- R111 35W/830 GX8.5 24D 1CT
204523 10	MASTERColour CDM- R111 35W/830 GX8.5 40D 1CT
207197 10	MASTERColour CDM- R111 70W/830 GX8.5 10D 1CT
207210 10	MASTERColour CDM- R111 70W/830 GX8.5 24D 1CT
207234 10	MASTERColour CDM- R111 70W/830 GX8.5 40D 1CT

Legenda

Sloupec	Hodnota	Vysvetlení
Příkon zdroje	20	
	35	
	70	
Kód barvy	830	CCT of 3000K
Vyzařovací úhel	10	
	24	
	40	

Základní údaje - Lamps

Objednávkové číslo	Příkon zdroje	Kód barvy	Vyzařovací úhel [°]	Označení barvy světla (text)	Patice	Provedení baňky	Popis paprsku	Finální úprava baňky	Poloha svícení
209474 10	20	830	10	Teplá bílá	GX8.5	R111	Bodové	Reflector	Univerzální
209511 10	20	830	24	Teplá bílá	GX8.5	R111	Úzký paprsek	Reflector	Univerzální
204486 10	35	830	10	Teplá bílá	GX8.5	R111	Bodové	Reflector	Univerzální
204509 10	35	830	24	Teplá bílá	GX8.5	R111	Úzký paprsek	Reflector	Univerzální
204523 10	35	830	40	Teplá bílá	GX8.5	R111	Široký	Reflector	Univerzální
207197 10	70	830	10	Teplá bílá	GX8.5	R111	Bodové	Reflector	Univerzální
207210 10	70	830	24	Teplá bílá	GX8.5	R111	Úzký paprsek	Reflector	Univerzální
207234 10	70	830	40	Teplá bílá	GX8.5	R111	Široký	Reflector	Univerzální

Objednávkové číslo	Index podání barev	Teplota chromatičnosti [K]	Světelný tok zdroje EL [lm]
209474 10	80 [min] 85 [nom]	3000 [nom]	600 [min] 750 [nom]
209511 10	80 [min] 85 [nom]	3000 [nom]	600 [min] 750 [nom]
204486 10	75 [min] 81 [nom]	3000 [nom]	- [min] 1100 [nom]

Objednávkové číslo	Index podání barev	Teplota chromatičnosti [K]	Světelný tok zdroje EL [lm]
204509 10	75 [min] 81 [nom]	3000 [nom]	- [min] 1350 [nom]
204523 10	75 [min] 81 [nom]	3000 [nom]	- [min] 1350 [nom]
207197 10	75 [min] 84 [nom]	3000 [nom]	- [min] 2500 [nom]
207210 10	75 [min] 84 [nom]	3000 [nom]	- [min] 2850 [nom]
207234 10	75 [min] 84 [nom]	3000 [nom]	- [min] 2850 [nom]

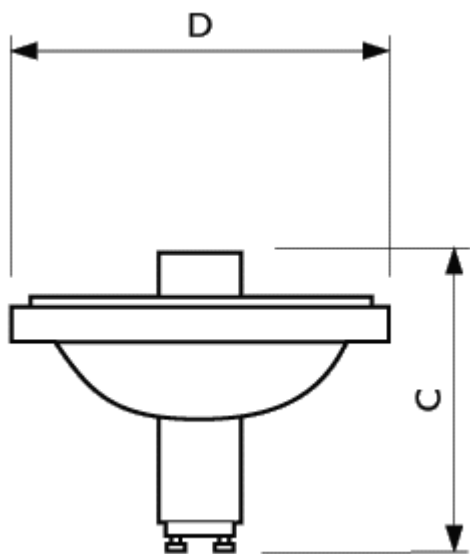

MASTERC CDM-R111 GX8.5

	C	D
Obr. č.	Max	Max
1	95	111

Název produktu	Obr. č.
MASTERCcolour CDM- R111 70W/830 GX8.5 40D 1CT	1
MASTERCcolour CDM- R111 70W/830 GX8.5 24D 1CT	1
MASTERCcolour CDM- R111 70W/830 GX8.5 10D 1CT	1
MASTERCcolour CDM- R111 35W/830 GX8.5 40D 1CT	1
MASTERCcolour CDM- R111 35W/830 GX8.5 24D 1CT	1
MASTERCcolour CDM- R111 35W/830 GX8.5 10D 1CT	1
MASTERCcolour CDM- R111 20W/830 GX8.5 24D 1CT	1
MASTERCcolour CDM- R111 20W/830 GX8.5 10D 1CT	1

Písmeno	Vysvetlení
C	Celková délka C
D	Rozměry D



MASTERC CDM- R111 GX8.5 10D



MASTERC CDM- R111 24D/40D



Patice GX8.5

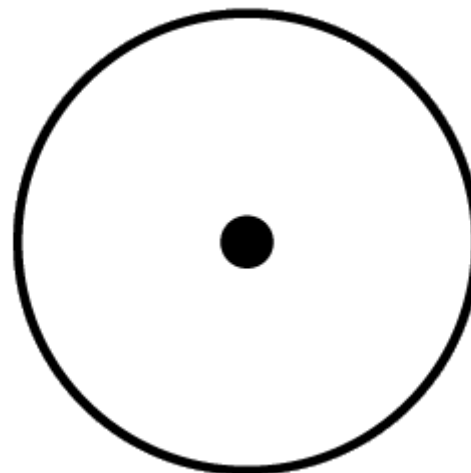

Poloha svícení Univerzální

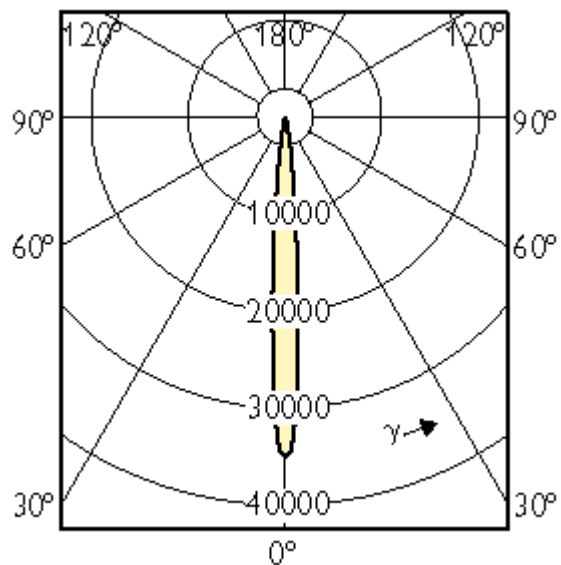

MASTERC CDM-R111 35W 10D

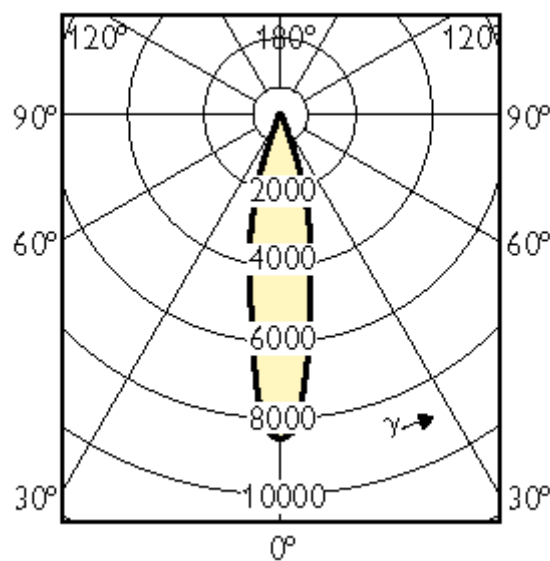

MASTERC CDM-R111 35W 24D

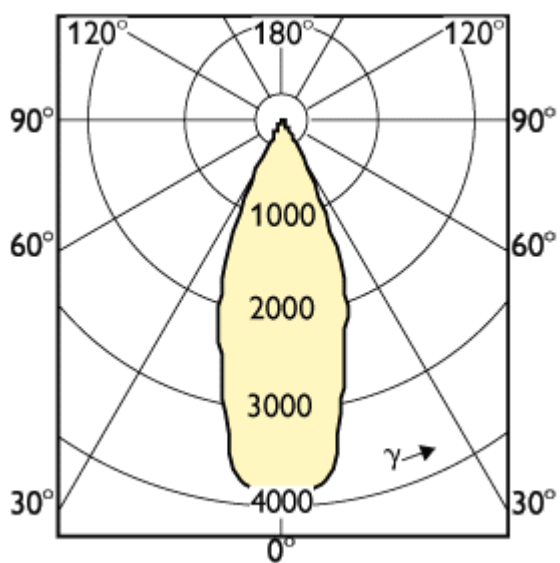

MASTERC CDM-R111 35W 40D

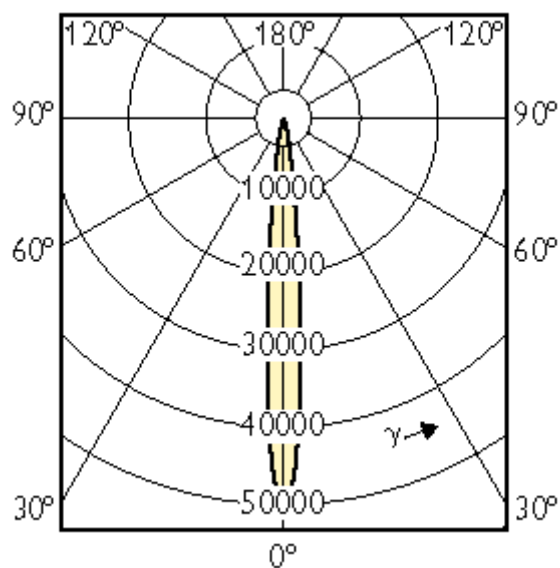

MASTERC CDM-R111 70W/830 10D

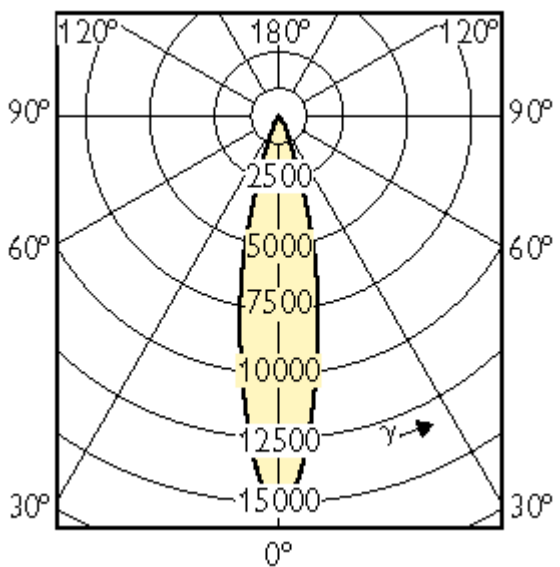

MASTERC CDM-R111 70W/830 24D

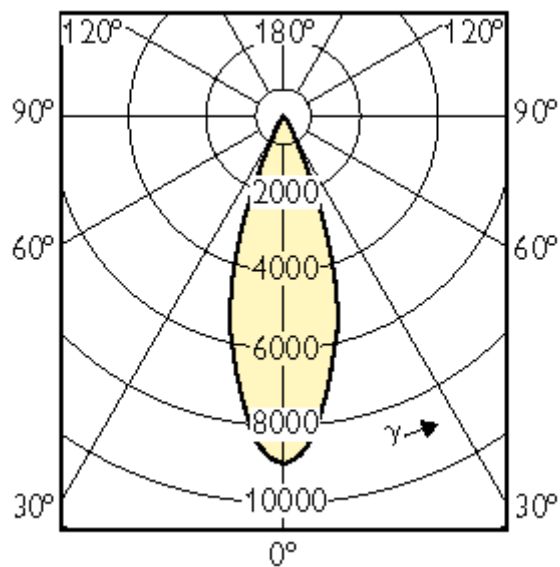

MASTERC CDM-R111 70W/830 40D

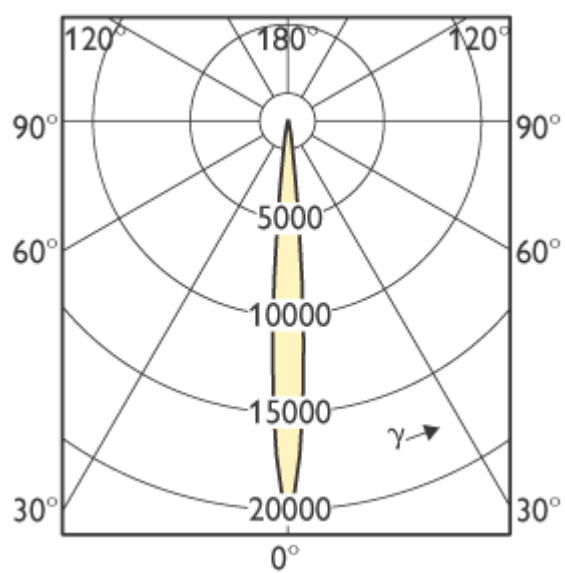

MASTERC CDM-R111 20W 10D

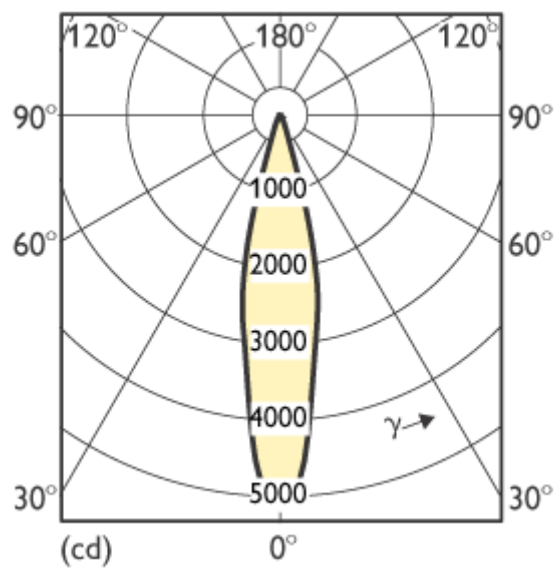

MASTERC CDM-R111 20W 24D

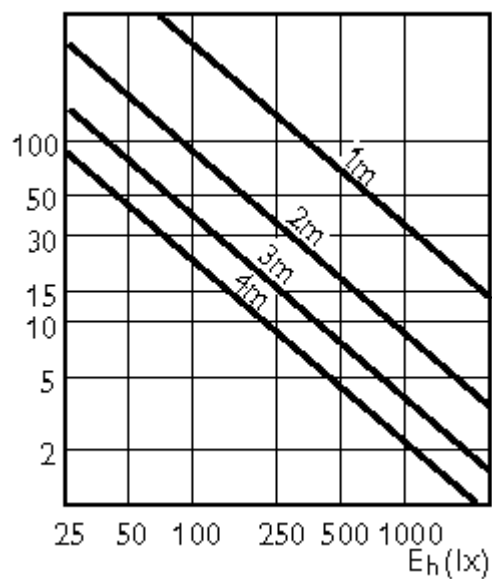

MASTERC CDM-R111 35W 10D

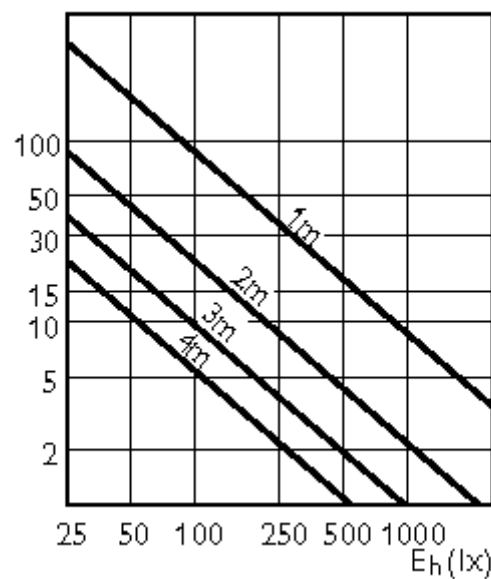

MASTERC CDM-R111 35W 24D

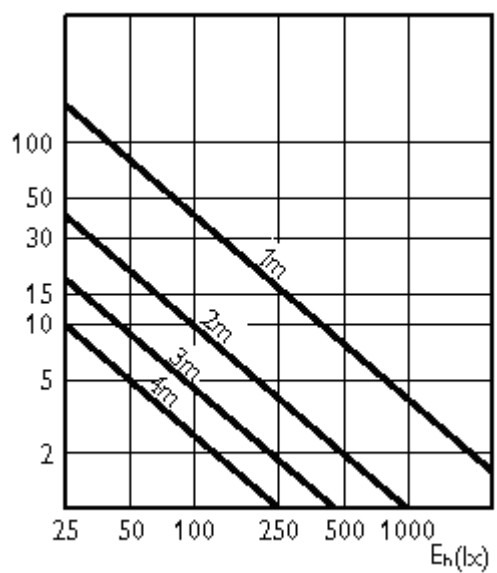

MASTERC CDM-R111 35W 40D

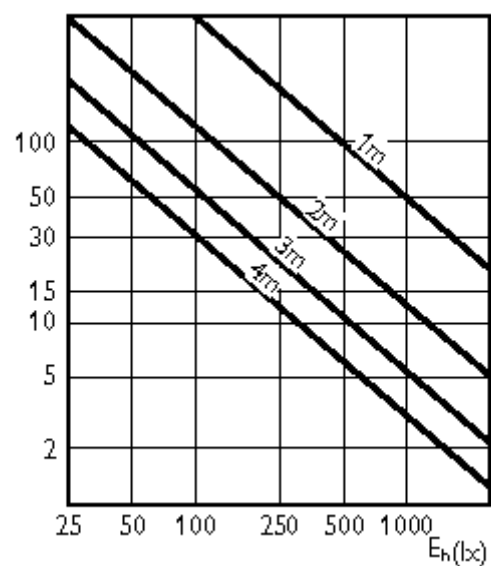

MASTERC CDM-R111 70W/830 10D

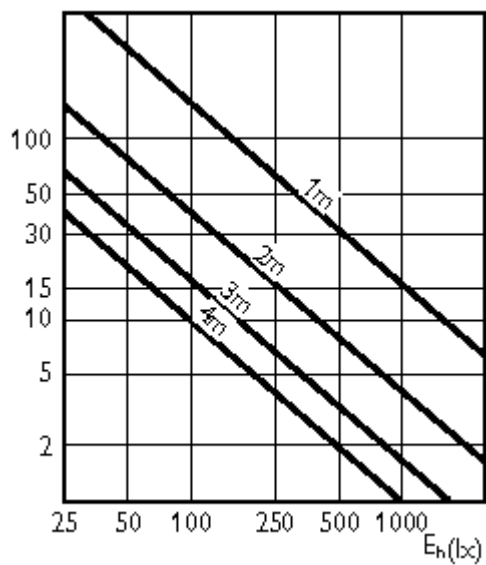

MASTERC CDM-R111 70W/830 24D

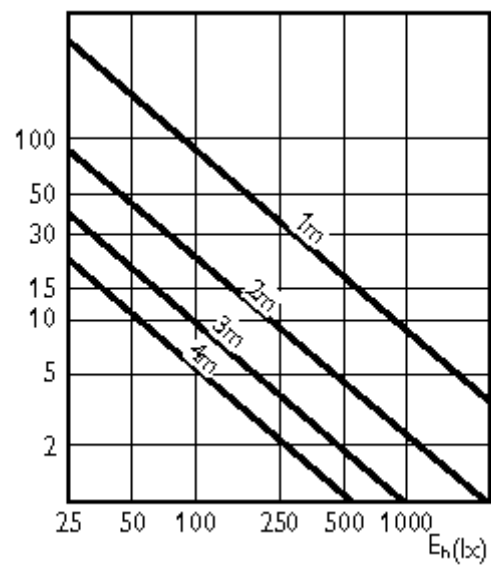

MASTERC CDM-R111 70W/830 40D

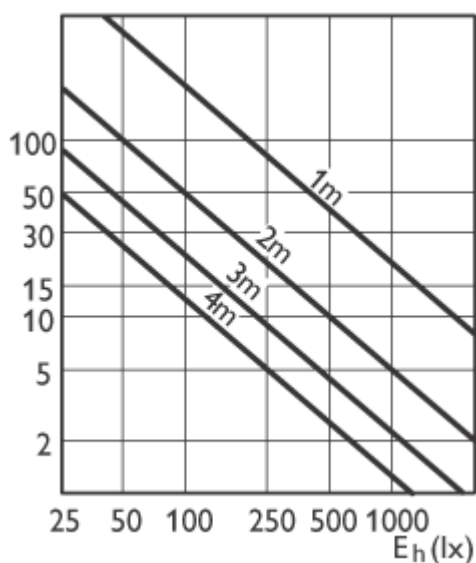

MASTERC CDM-R111 20W 10D

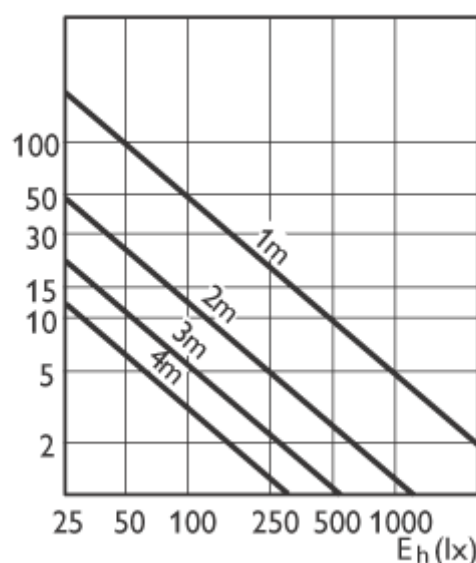

MASTERC CDM-R111 20W 24D

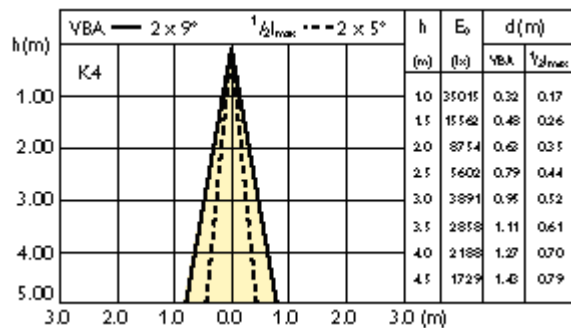

MASTERC CDM-R111 35W 10D

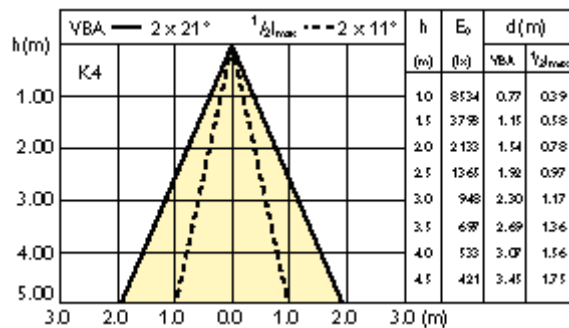

MASTERC CDM-R111 35W 24D

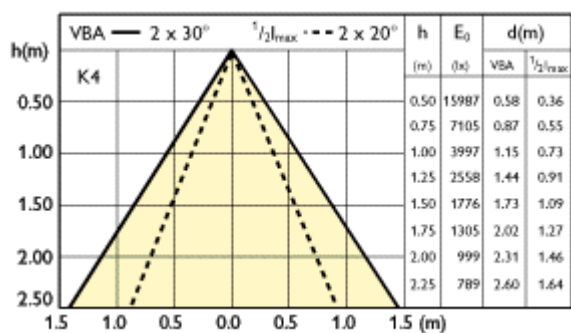

MASTERC CDM-R111 35W 40D

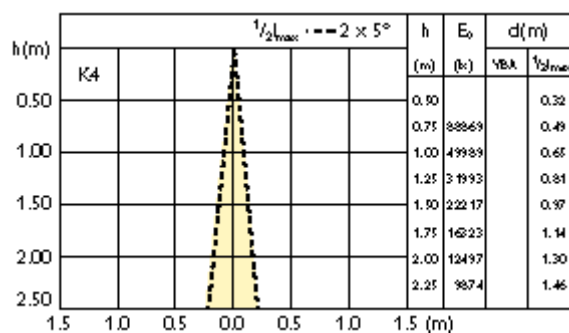

MASTERC CDM-R111 70W/830 10D

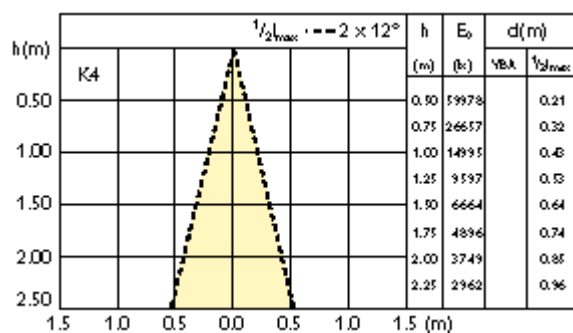

MASTERC CDM-R111 70W/830 24D

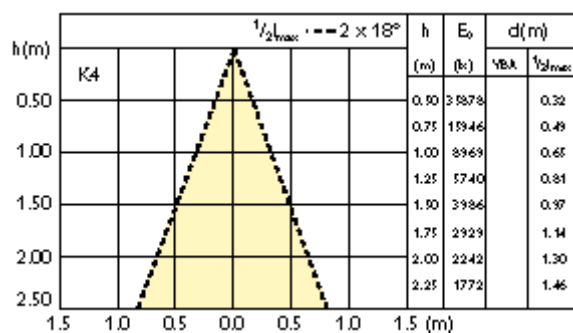

MASTERC CDM-R111 70W/830 40D

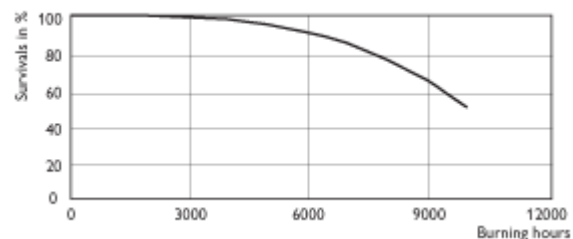

on electronic gear

MASTERC CDM-R111 35W/830

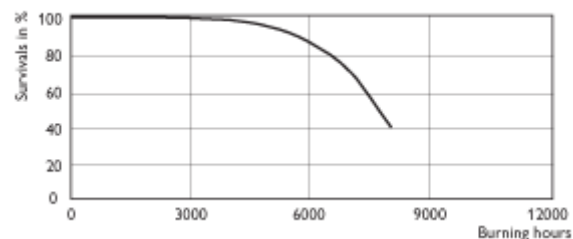

on electronic gear

MASTERC CDM-R111 70W/830

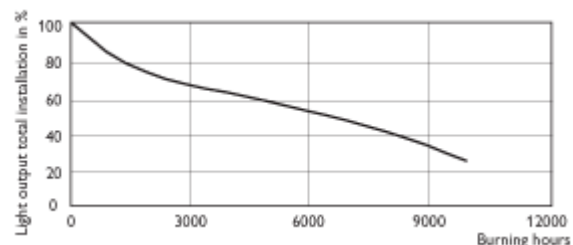

on electronic gear

MASTERC CDM-R111 35W/830

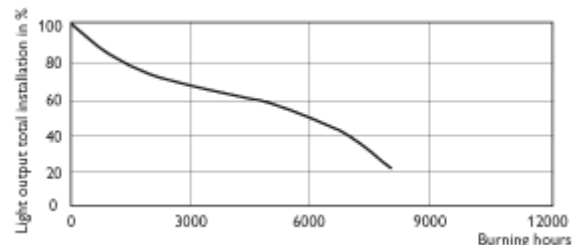

on electronic gear

MASTERC CDM-R111 70W/830

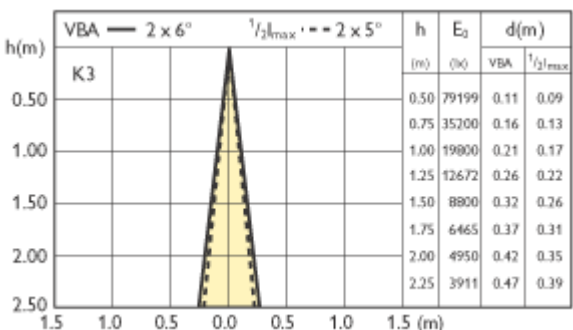

MASTERC CDM-R111 20W 10D

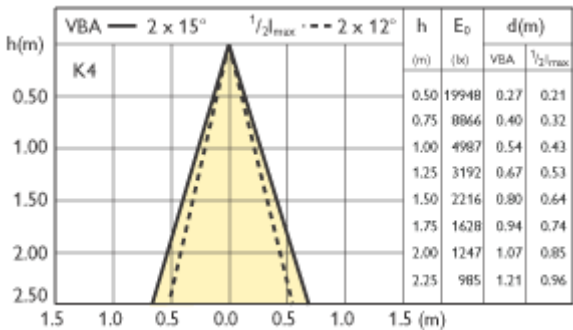

MASTERC CDM-R111 20W 24D

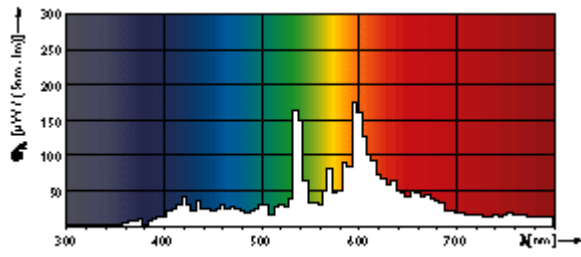

MASTERC CDM-R111/830

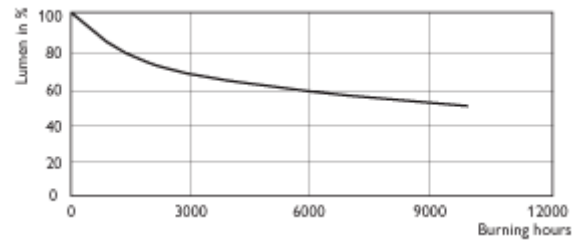

on electronic gear
MASTERC CDM-R111 35W/830

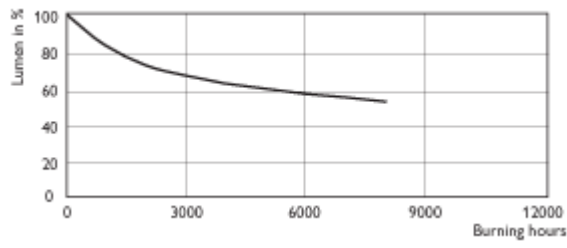

on electronic gear
MASTERC CDM-R111 70W/830

