

MHN- TD

Dvoupaticové kompaktní halogenidové výbojky s dvojitou baňkou

Vlastnosti:

- Výbojová trubice z křemenného skla obsahuje rtuť pod vysokým tlakem a směs halogenidů dysprosia, holmia a thulia (typy MHN- TD) nebo jodid cínu (typy MHW- TD) se sodíkem a thaliem přidávanými pro upravení barvy a stabilizaci oblouku
- Dvoupaticové výbojky zakryté v trubkovité, čiré vakuované baňce z křemenného skla s UV- blokem
- Poloha svícení: vodorovně +/- 45°

Výhody:

- Všechny typy mají UV- blok pro snížení vlivu na zdraví a rizika blednutí

Použití:

- Vnitřní použití: akcentové osvětlení, všeobecné osvětlování, např. v obchodech a nákupních střediscích
- Nasvicování shora i zdola, nasvicování stěn, např. v obchodech a nákupních střediscích
- Vnější použití: reflektorové osvětlení monumentů, fasád a billboardů

Svítilno:

- Tyto výbojky je nutné používat ve svítilně s krytem z tvrzeného skla, který chrání před případným roztříštěním výbojové trubice

Objednávkové číslo	Název produktu
733986 15	MHN- TD 70W/842 RX7s 1CT
733993 15	MHN- TD 150W/842 RX7s 1CT
734006 15	MHN- TD 250W/842 FC2 1CT
562685 15	MHN- TD 70W/730 RX7s 1CT
193506 15	MHN- TD 150W/730 RX7s 1CT

Legenda

Sloupec	Hodnota	Vysvetlení
Příkon zdroje	70	

Legenda

Sloupec	Hodnota	Vysvětlení
	150	
	250	
Kód barvy	842	CCT of 4200K
	730	CCT of 3000K
Patice	RX7s	
	FC2	

Základní údaje - Lamps

Objednávkové číslo	Příkon zdroje	Kód barvy	Patice	Označení barvy světla (text)	Provedení baňky	Finální úprava baňky	Poloha svícení	Index podání barev	Teplota chromatičnosti [K]
73398615	70	842	RX7s	Chladná bílá	T21	Čirá	p45	80 [nom]	4200 [nom]
73399315	150	842	RX7s	Chladná bílá	T24	Čirá	p45	85 [nom]	4200 [nom]
73400615	250	842	FC2	Chladná bílá	T27	Čirá	p45	85 [nom]	4200 [nom]
56268515	70	730	RX7s	Teplá bílá	T21	Čirá	p45	75 [nom]	3000 [nom]
19350615	150	730	RX7s	Teplá bílá	T24	Čirá	p45	75 [nom]	3000 [nom]

Objednávkové číslo
Světelný tok zdroje EM [lm]

73398615	- [min] 5700 [nom]
73399315	- [min] 12900 [nom]
73400615	- [min] 20000 [nom]
56268515	5200 [min] 6200 [nom]
19350615	12200 [min] 13800 [nom]

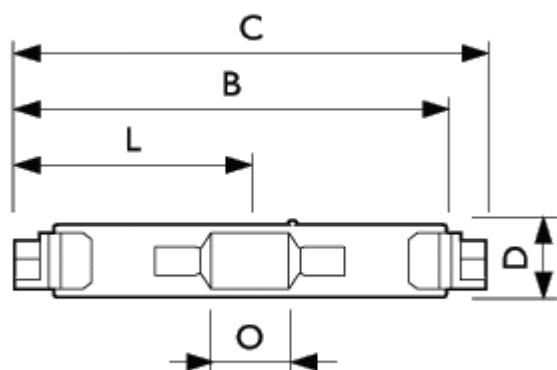

MHN- TD FC2

	C	D	O
Obr. č.	Max	Max	Nom
1	161.6	27.5	27

Název produktu	Obr. č.
MHN- TD 250W/842 FC2 1CT	1

Písmeno	Vysvětlení
C	Celková délka C
D	Rozměry D
O	Délka oblouku O

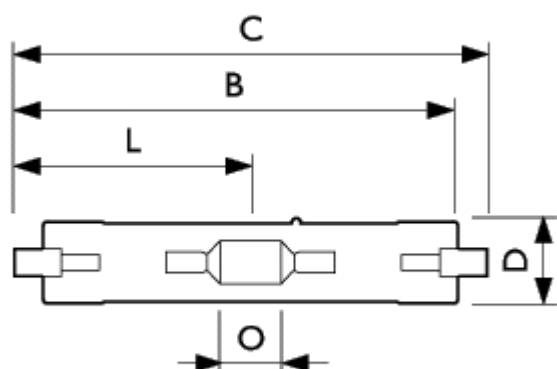

MHN- TD RX7s

	C	D	O
Obr. č.	Max	Max	Nom
1	119.63	21	7
2	137.43	24	18

Název produktu	Obr. č.
MHN- TD 70W/842 RX7s 1CT	1
MHN- TD 150W/842 RX7s 1CT	2

Písmeno	Vysvetlení
C	Celková délka C
D	Rozměry D
O	Délka oblouku O

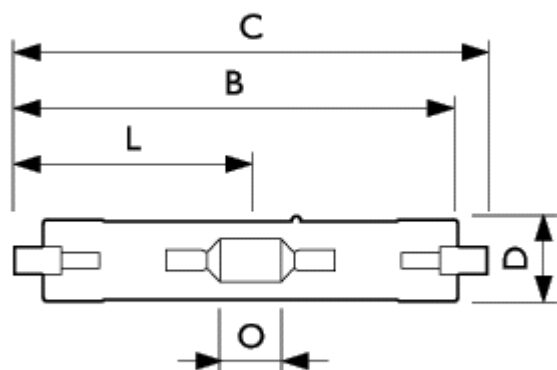

MHN- TD

	C	D	O
Obr. č.	Max	Max	Nom
1	119.63	21	7
2	137.43	24	18

Název produktu	Obr. č.
MHN- TD 70W/730 RX7s 1CT	1
MHN- TD 150W/730 RX7s 1CT	2

Písmeno	Vysvetlení
C	Celková délka C
D	Rozměry D
O	Délka oblouku O



MHN- TD RX7s



MHN- TD FC2



MHN- TD RX7s

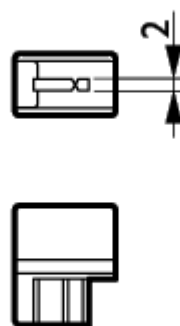

Patice FC2

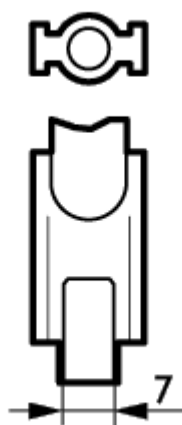

Patice RX7s

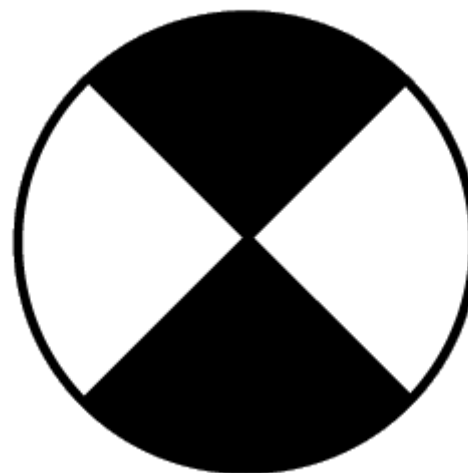

Poloha svícení p45

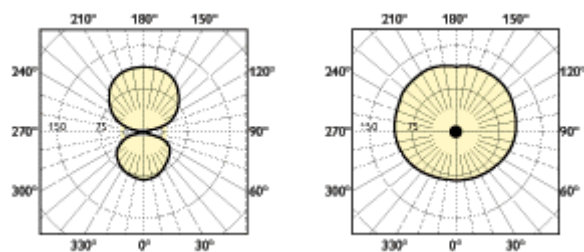
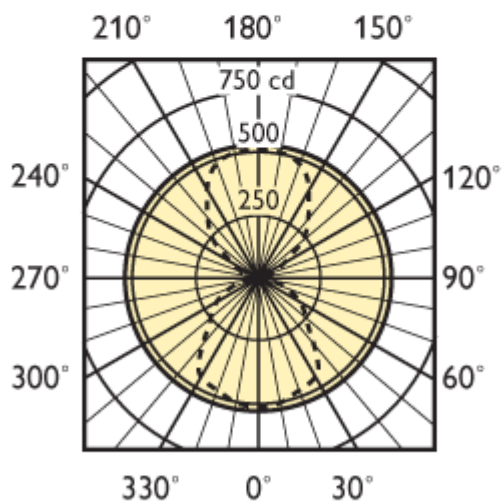
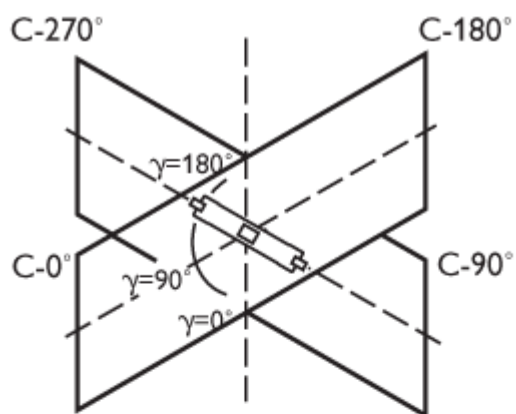

MHN- TD

MHN- TD 70W

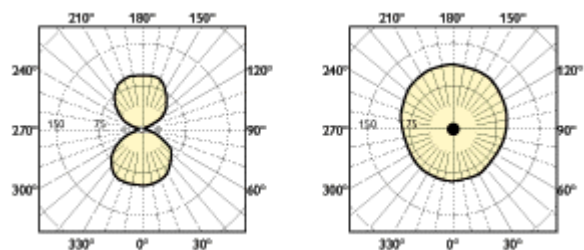

MHN- TD

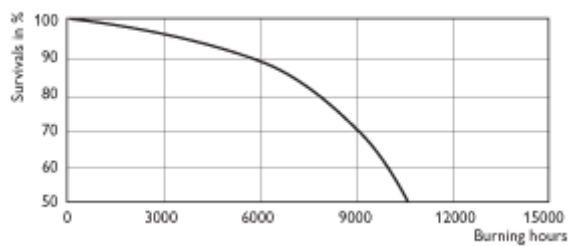

MHN- TD 70W/150W/842

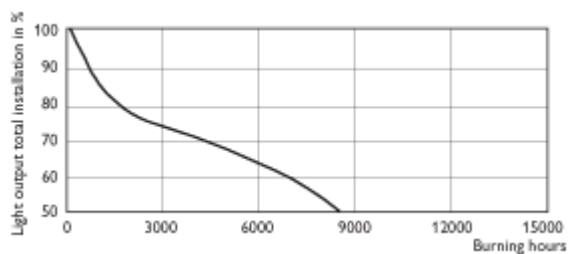

MHN-TD 150W/70W/842

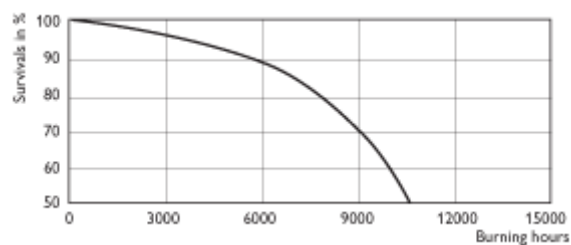

MHN-TD 150W/70W/730

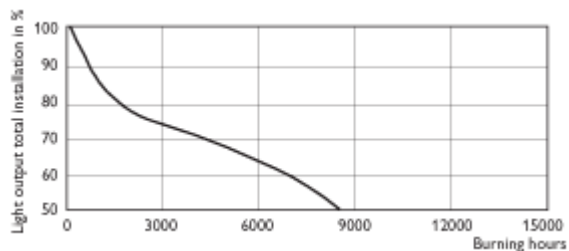

MHN-TD 150W/70W/730

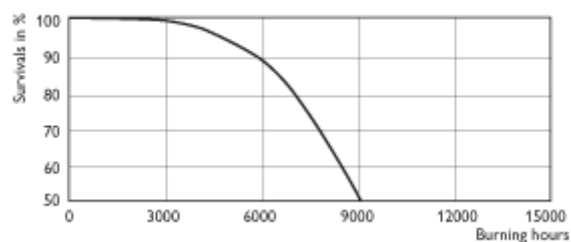

MHN-TD 250W/842

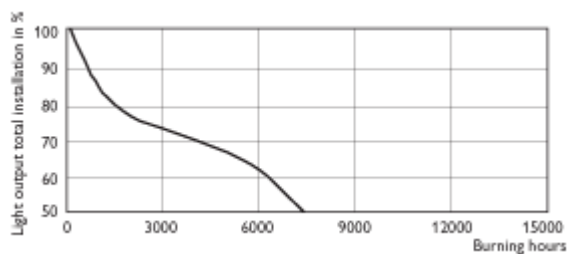

MHN-TD 250W/842

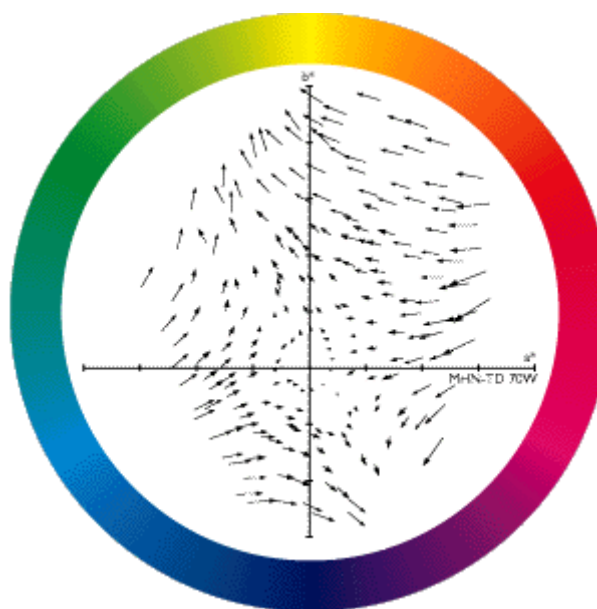

MHN-TD 70W

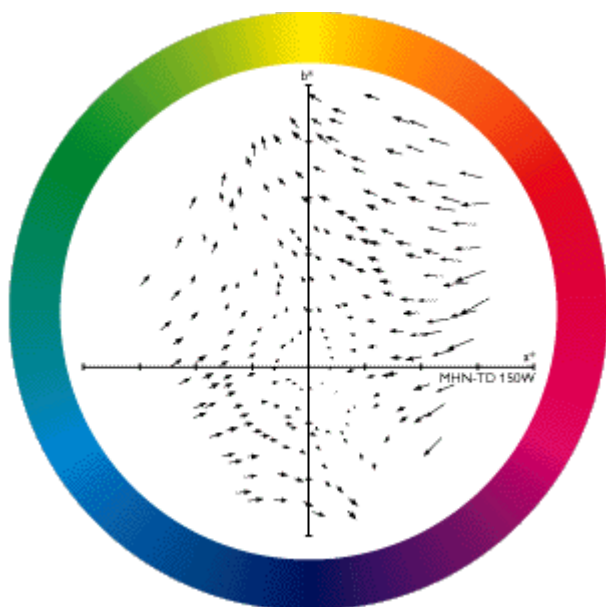

MHN- TD 150W

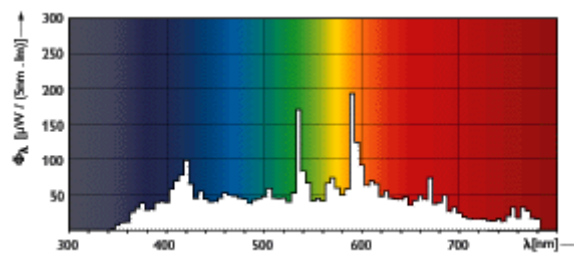

MHN- TD 150W/70W

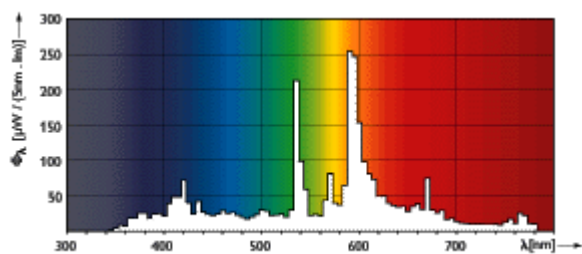

MHN- TD 150W/70W

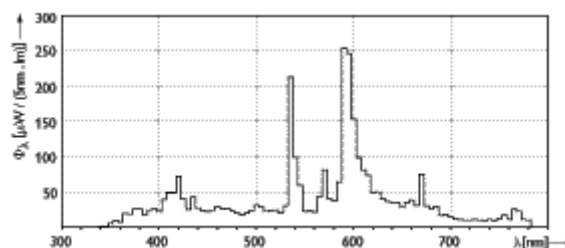

MHN- TD 150W/70W

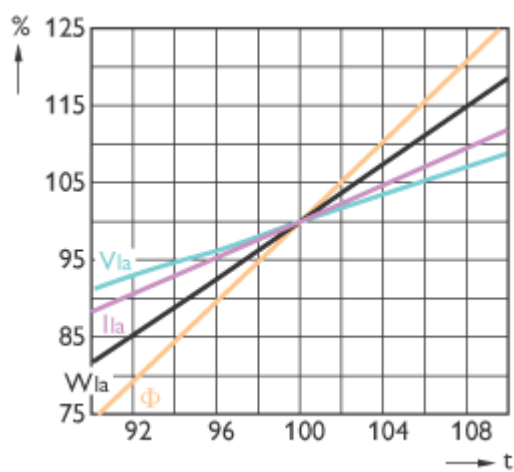

MHN- TD

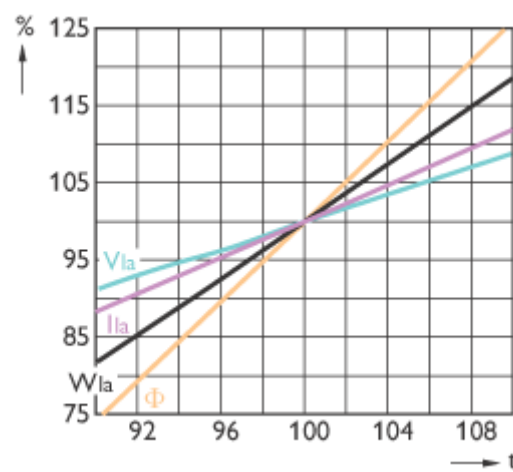

MHN- TD

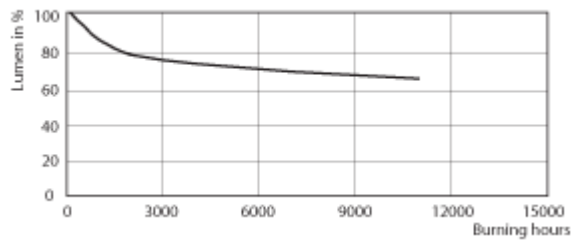

MHN-TD 150W/70W/842

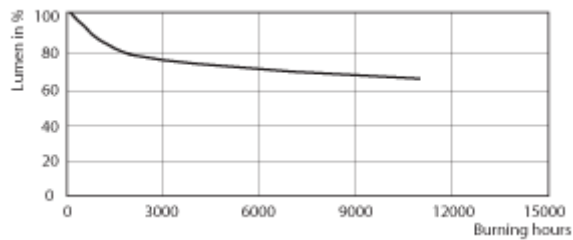

MHN-TD 150W/70W/730

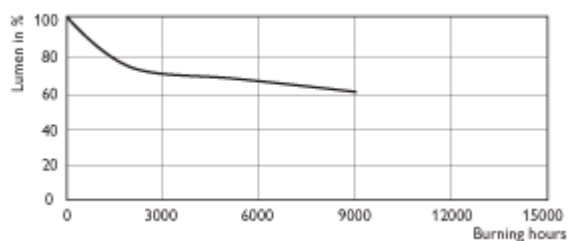

MHN-TD 250W/842

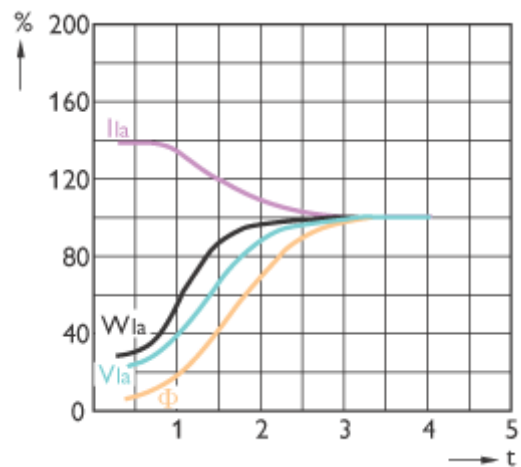

MHN-TD

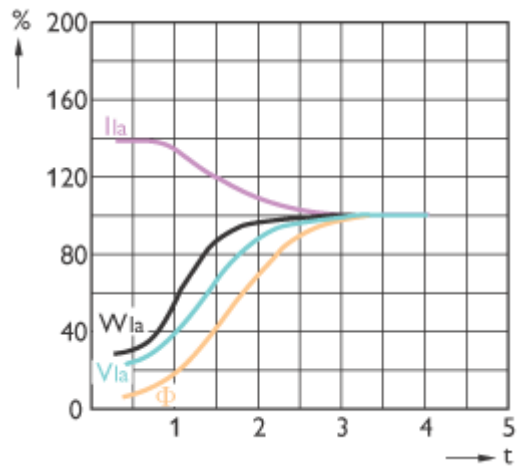

MHN-TD

